

TURMIX

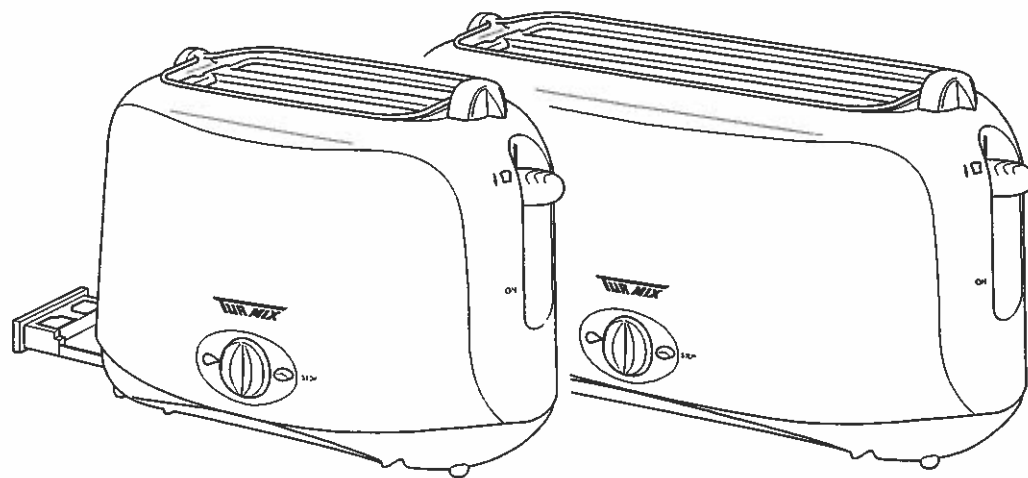

Anleitung Toaster 902/904
Mode d'emploi toaster 902/904
Istruzioni d'uso tostapane 902/904

Verehrte Kundin, verehrter Kunde

Mit dem Kauf eines TURMIX-Toasters 904 oder 902 haben Sie eine gute Wahl getroffen.

Er wird Ihnen bei richtiger Pflege während Jahren gute Dienste erweisen. Vor der ersten Inbetriebnahme bitten wir Sie jedoch, die vorliegende Gebrauchsanweisung gut durchzulesen und vor allem die nachfolgenden Sicherheitshinweise zu beachten.

Personen, die mit der Anleitung nicht vertraut sind, dürfen den Toaster nicht benutzen.



Hinweise zum Verständnis

Das Warndreieck kennzeichnet alle für die Sicherheit wichtigen Anweisungen. Befolgen Sie diese immer, andernfalls können schwere Verletzungen die Folge sein!

A ①

Mit Buchstaben oder Zahlen wird jeweils auf Abbildungen oder Geräte- und Bedienungsteile verwiesen.

Einsatz der Bedienungsanleitung

Diese Anleitung kann nicht jeden denkbaren Einsatz berücksichtigen. Für weitere Informationen oder bei Problemen, die in dieser Anleitung nicht oder nicht ausführlich genug behandelt werden, wenden Sie sich bitte an den TURMIX-Kundendienst oder an Ihren Fachhandel.

Chère cliente, cher client

Toutes nos félicitations pour votre achat du grille-pain 904 ou 902. Nous vous prions cependant de bien lire le présent mode d'emploi avant son première mise en service et surtout d'observer strictement les instructions de sécurité qui suivent.

Les personnes qui ne sont pas familiarisées avec le mode d'emploi ne doivent pas utiliser l'appareil.

Remarques pour une meilleure compréhension

Le triangle de danger caractérise toutes les instructions importantes pour la sécurité. Respectez-les toujours sinon de graves blessures peuvent en résulter!

A ①

Les chiffres ou les lettres renvoient chaque fois à des illustrations ou à des pièces de l'appareil et des accessoires.

Utilisation du mode d'emploi

Ce mode d'emploi ne peut pas tenir compte de toutes les utilisations imaginables. Pour d'autres informations ou en cas de problèmes qui ne sont pas expliqués ou pas suffisamment dans ce mode d'emploi, nous vous prions de vous adresser au service après-vente TURMIX ou à votre commerce spécialisé.

Caro cliente

Ci congratuliamo per l'acquisto del tostapane 904 o 902. Se l'utilizzerete con cura, esso svolgerà impeccabilmente il suo servizio per molti anni. Tuttavia, prima di metterlo in funzione, vi consigliamo di leggere attentamente queste istruzioni d'uso, e soprattutto di osservare scrupolosamente le norme di sicurezza appresa indicato.

Chi non si fosse sufficientemente familiarizzato con le modalità d'uso, non dovrebbe utilizzare l'apparecchio.

Avvertenze per la comprensione

Il triangolino di segnalazione indica tutte le avvertenze importanti per la vostra sicurezza. Osservatele sempre scrupolosamente, per prevenire infortuni che potrebbero avere serie conseguenze.

A ①

Le lettere o le cifre si riferiscono di volta in volta alle illustrazioni, ai componenti o agli elementi di comando dell'apparecchio.

Utilizzo del manuale di istruzioni

Questo manuale di istruzioni non può coprire tutti i possibili impieghi dell'apparecchio. Per ulteriori informazioni, o per la risoluzione di problemi non previsti o non sufficientemente trattati in questo manuale, vogliate rivolgervi al servizio assistenza TURMIX o al vostro negoziante di fiducia.

Inhaltsverzeichnis

	Seite
Technische Daten	6
Übersicht der Geräteteile	6
Wichtige Sicherheitshinweise	8
Hinweise für den sicheren Einsatz Ihres Toasters	10
Auspacken	12
Inbetriebnahme	12
Einstellen des Röstgrades	12
Brötchenaufsatz	14
Mit welchem Brot soll man toasten	14
Reinigung und Unterhalt	14

Sommaire

	page
Caractéristiques technique	7
Description de l'appareil	7
Instructions de sécurité importantes	9
Directives pour utiliser votre grille-pain en toute sécurité	11
Déballage	13
Mise en service	13
Réglage du degré de rôtissage	13
Grille à petits pains	15
Quelle sorte de pain choisir	15
Nettoyage et entretien	15

Indice

	pagina
Caratteristiche tecniche	7
Leggenda	7
Indicazioni importanti per la sicurezza	9
Consigli di sicurezza per l'uso del vostro tostapane	11
Disimballaggio	13
Messa in funzione	13
Impostazione del regolatore del grado tostatura	13
Elemento scaldapanini	15
Con quale specie di pane si devono fare toast	15
Manutenzione e pulizia	15

Technische Daten

Nennleistung	Modell 904 1300 Watt Modell 902 700 Watt
Nennspannung	230 V / 50 Hz
Heizung	Widerstandsdraht-Heizung
Röstgradeinstellung	stufenlos, Skalierung von 1 - 5
Röstgradüberwachung	gleichmässiger Röstgrad bei Folgetoasten
Unterbrechen des Röstvorganges	durch Drücken der Stoptaste an der Frontseite
Schaltung	elektromagnetische Fixierung durch Hinunterdrücken der Einschalttaste
Gewicht	Modell 904 1,5 kg Modell 902 0,9 kg
Masse	<i>Apparat (B/H/T)</i> 370/195/170 mm, Modell 904 250/180/145 mm, Modell 902 <i>Röstschacht (B/T)</i> 227/22 mm, Modell 904 122/22 mm, Modell 902
Anschluss	festes Anschlusskabel, ca. 1 m lang
Zubehör	Bedienungsanleitung (3sprachig, d, f und i)

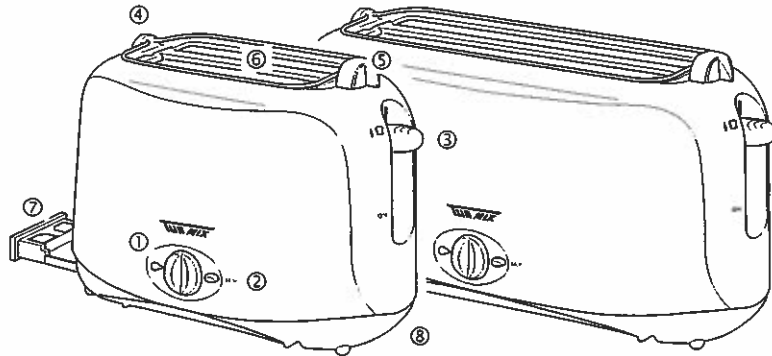

Übersicht der Geräteteile

- ① Röstgradwähler
- ② Stop-Taste zum Unterbrechen des Röstvorganges
- ③ Einschalttaste
- ④ Brötchenaufsatz
- ⑤ Hebel für Brötchenaufsatz
- ⑥ Röstschacht
- ⑦ Krümelschublade
- ⑧ Kabelaufwicklung

Caractéristiques technique

Puissance nominale	modèle 904 1300 watts modèle 902 700 watts
Tension nominale	230 V / 50 Hz
Chauffage	fil de résistance
Réglage du degré de grillage	en continu (positions 1 - 5)
Contrôle du degré de grillage	degré de cuisson uniforme pour chauffer les toasts
Interruption du processus de grillage	en appuyant sur la touche stop sur le devant de l'appareil
Commutation	fixation électromagnétique en appuyant à fond sur la touche de commutation
Poids	modèle 904 1,5 kg modèle 902 0,9 kg
Dimensions	<i>appareil (l/h/p)</i> 370/195/170 mm, modèle 904 250/180/145 mm, modèle 902 <i>fentes pour les toasts (l/p)</i> 227/22 mm, modèle 904 122/22 mm, modèle 902
Câble	câble fixe, env. 1 m de long
Accessoires	mode d'emploi en 3 langues (d, f et i)

Description de l'appareil

- ① Réglage de la coloration
- ② Touche stop pour l'interruption du processus de grillage
- ③ Commutateur
- ④ Grille à petits pains
- ⑤ Levier de la grille à petits pains
- ⑥ Fente pour les toasts
- ⑦ Tiroir ramasse-miettes
- ⑧ Enroulement de câble

Caratteristiche tecniche

Potenza nominale	modello 904 1300 watt modello 902 700 watt
Tensione nominale	230 volt, 50 Hz
Riscaldamento	riscaldamento con filo di resistenza
Regolazione del grado di tostatura	in continuità, scala da 1 a 5
Vigilanza del grado di tostatura	misurazione elettronica
Arrestare la tostatura del pane	premere il tasto di arresto collocato sulla parte anteriore
Commutazione	fissaggio elettromagnetico mediante pressione del tasto d'inserimento
Peso	modello 904 1,5 kg modello 902 0,9 kg
Dimensioni	<i>apparecchio (l/a/p)</i> 370/195/170 mm, modello 904 250/180/145 mm, modello 902 <i>feritola di tostatura (l/p)</i> 227/22 mm, modello 904 122/22 mm, modello 902
Cavo d'alimentazione	cavo fisso, ca. 1 m di lunghezza
Accessori	libretto d'istruzioni in 3 lingue (d, f et i)

Leggenda

- ① Regolatore del grado di tostatura
- ② Tasto di arresto della tostatura
- ③ Pulsante
- ④ Elemento scaldapanini
- ⑤ Leva per l'elemento scaldapanini
- ⑥ Fenditura inserimento toast
- ⑦ Cassetto raccogli-briciole
- ⑧ Avvolgimento cavo di alimentazione

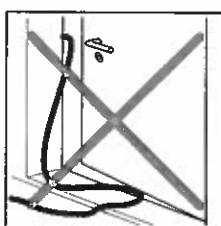
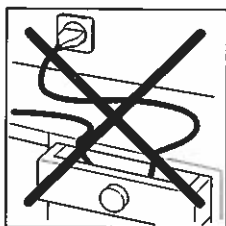
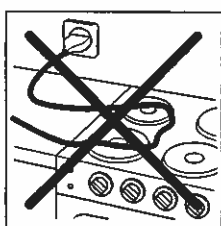
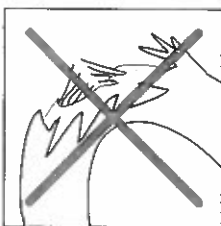
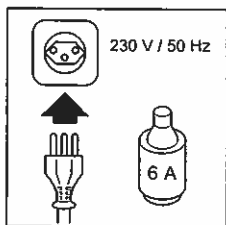

Wichtige Sicherheitshinweise

Strom kann tödlich sein! Das Gerät niemals ins Wasser oder in andere Flüssigkeit tauchen: Kurzschlussgefahr!

Stromzuführung

Niemals unter Spannung stehende Teile berühren! Diese können einen elektrischen Schlag verursachen, der zu schweren Verletzungen oder sogar zum Tod führen kann. Das Gerät nur an Wechselstrom mit einer Spannung von 230 V / 50 Hz anschließen. Die Steckdose muss von autorisiertem Fachpersonal installiert worden sein. Wir empfehlen, das Gerät über FI-Schutzschalter max. 30mA anzuschließen. Im Zweifelsfalle fragen Sie eine Fachperson.

Netzkabel

Das Gerät niemals mit beschädigtem Netzkabel verwenden. Defekte Kabel und Stecker sofort durch den TURMIX-Kundendienst ersetzen lassen. Netzkabel nicht über Ecken und scharfe Kanten ziehen oder einklemmen. Das Kabel nicht über heiße Gegenstände legen oder hängen sowie vor Öl schützen. Den Stecker niemals am Netzkabel oder mit nassen Händen aus der Steckdose ziehen.

Zugelassene Bediener

Alle Personen, die mit dem Bedienen, Warten und Reparieren des Gerätes zu tun haben, müssen für Ihre Tätigkeit ausgebildet und eingewiesen sein. Personen, die mit der Bedienungsanleitung nicht vertraut sind, Kinder sowie Personen unter Alkohol-, Drogen- oder Medikamenteneinfluss dürfen das Gerät *nicht oder nur unter Aufsicht bedienen*.

Schutz anderer Personen

Achten Sie darauf, dass Kinder keine Gelegenheit erhalten, mit dem Gerät zu spielen. Kinder erkennen die Gefahren nicht, die im Zusammenhang mit elektrischen Geräten entstehen können. Gerät niemals unbeaufsichtigt in Betrieb lassen. Netzkabel niemals herunterhängen lassen.

Instructions de sécurité importantes

Le courant électrique peut être mortel! Ne jamais plonger l'appareil dans l'eau ou d'autres liquides: risque de court-circuit!

Alimentation électrique

Ne jamais toucher les parties se trouvant sous tension! Ces dernières peuvent causer un choc électrique qui peut conduire à de graves blessures ou même à la mort. Ne raccorder l'appareil qu'à une tension de 230 V / 50 Hz. Veillez à ce que l'appareil soit raccordé à une prise mise à la terre.

Câble de réseau

Ne jamais utiliser l'appareil avec un câble de réseau endommagé. Faire remplacer immédiatement les câbles et prises endommagés par le service après-vente TURMIX. Ne jamais tirer ou coincer le câble de réseau par des angles ou des arêtes vives. Ne pas poser ou suspendre le câble sur des objets chauds et le protéger de l'huile. Ne jamais retirer la prise par le câble de réseau ou avec des mains mouillées.

Utilisateurs autorisés

Toutes les personnes qui ont à faire avec la pose, l'utilisation, l'entretien et la réparation de la machine doivent être formées et instruites pour leur activité. Les personnes qui ne sont pas familiarisées avec le mode d'emploi, les enfants ainsi que les personnes sous l'influence d'alcool, de drogue ou de médicaments *ne doivent pas utiliser l'appareil ou que sous surveillance.*

Protection des autres personnes

Veillez à ce que des enfants ne puissent pas avoir l'occasion de jouer avec l'appareil. Les enfants ne connaissent pas le danger en relation avec les appareils électriques. Ne jamais laisser l'appareil fonctionner sans surveillance. Ne jamais laisser pendre le câble de réseau.

Indicazioni importanti per la sicurezza

Una scarica elettrica può essere mortale! Non immergete mai l'apparecchio nell'acqua o in altri liquidi: pericolo di cortocircuito!

Alimentazione elettrica

Non toccate mai le parti sotto tensione! Esse possono trasmettere una scossa elettrica che può provocare gravi ferite e perfino la morte. Collegare l'apparecchio solo alla corrente alternata con una tensione di 230 V / 50 Hz. Accertatevi che l'apparecchio sia collegato a una presa con messa a terra.

Cavo d'alimentazione

Non utilizzate mai l'apparecchio se il cavo d'alimentazione è danneggiato. I cavi e le spine difettose devono essere fatte subito sostituire dal servizio clienti TURMIX. Non tirate né serrate il cavo su angoli o spigoli. Non appoggiate o appendete il cavo sopra oggetti surriscaldati, e proteggetelo dalle sostanze grasse. Non spostate o tirate mai l'apparecchio quando esso è collegato alla rete. Non staccate mai la spina dalla presa tirando il cavo o con le mani bagnate.

Operatori autorizzati

Tutte le persone designate all'installazione, all'azionamento, alla manutenzione e alla riparazione dell'apparecchio devono essere formate e addestrate per svolgere questi compiti. Le persone che non avessero sufficientemente assimilato il manuale d'istruzioni, i bambini, e coloro che si trovassero sotto l'influsso di alcol, droghe e medicinali *devono astenersi dall'uso l'apparecchio, o devono farlo sotto sorveglianza.*

Protezione di altre persone

Tenete l'apparecchio fuori della portata dei bambini: essi non conoscono i pericoli che possono derivare dagli apparecchi elettrici. Non lasciate mai incustodito l'apparecchio in funzione. Non lasciate mai pendere il cavo d'alimentazione.

Reinigung

Bevor Sie irgendwelche Reinigungsarbeiten vornehmen, unbedingt den Netzstecker ausziehen. Gerät komplett auskühlen lassen. **Gerät niemals ins Wasser tauchen oder damit in Berührung kommen lassen!** Nie scharfe oder kratzende Gegenstände oder ätzende Chemikalien zur Reinigung verwenden.

Reparaturen

Bei Störungen, defektem Gerät oder Verdacht auf Defekt nach einem Sturz sofort den Netzstecker ziehen. Niemals beschädigtes Gerät in Betrieb nehmen. Das Eindringen in das Gerät ist strengstens verboten. Reparaturen dürfen nur vom Fachmann oder vom TURMIX-Kundendienst ausgeführt werden. Bei unfachgerechten Reparaturen wird keine Haftung für eventuelle Schäden übernommen.

Aufbewahrung / Entsorgen

Bewahren Sie das Gerät an einem trockenen und für Kinder unzugänglichen Ort auf. Zum Entsorgen, Gerät ausschalten, auskühlen lassen und Netzstecker ziehen. Netzkabel am Gerät abschneiden. Gerät und Netzkabel zu einer öffentlichen Entsorgungsstelle bzw. Ihrer Verkaufsstelle bringen.

Hinweise für den sicheren Einsatz Ihres Toasters

- Niemals den Röstschacht abdecken!
- Toaster niemals in Schräglage oder liegend betreiben. Röstschacht muss immer nach oben zeigen. Nicht in die Nähe von Vorhängen oder ähnlichen Materialien stellen. Brandgefahr!
- Beim Toasteinlegen darauf achten, dass sich die Brotscheiben im Röstschacht nicht verklemmen können. Sollte eine Toastscheibe eingeklemmt sein, Netzstecker ziehen und die eingeklemmte Brotscheibe nach Abkühlen des Gerätes vorsichtig entfernen.
- Grundsätzlich nicht mit den Fingern bzw. einer Gabel oder sonstigen Gegenständen im Röstschacht hantieren.
- Berühren Sie nicht die heiss gewordenen Metallteile.
- Es wird empfohlen, die Krümelschublade nach jedem Toastprozess zu entleeren.
- Ziehen Sie nach Beendigung der Arbeiten immer den Netzstecker.

Nettoyage

Avant de nettoyer l'appareil, n'oubliez pas de retirer la prise et de laisser refroidir l'appareil. **Ne trempez jamais l'appareil dans l'eau, ne le mettez pas en contact avec de l'eau!** N'utilisez jamais d'objets tranchants ou abrasifs ni de produits chimiques abrasifs pour le nettoyage.

Réparations

En cas de dérangement, de défauts ou de soupçon de défaut de l'appareil après une chute, retirer immédiatement le câble de réseau. Ne jamais mettre en marche un appareil endommagé. La pénétration de n'importe quel objet dans l'appareil est strictement interdit. Des réparations ne doivent être exécutées que par un spécialiste ou par le service après-vente TURMIX. Aucune garantie ne sera accordée pour des dégâts éventuels en cas de réparations non conformes.

Conservation / Elimination

Conserver l'appareil dans un endroit sec et inaccessible aux enfants. Eteignez l'appareil et débranchez-le. Apportez-le avec son câble à un point de ramassage public ou rappez-le sur le lieu de vente.

Directives pour utiliser votre grille-pain en toute sécurité

- Ne jamais cacher l'ouverture de fentes du pain.
- N'utilisez le grille-pain qu'en position verticale: jamais en position inclinée ou couchée. N'utilisez-le pas près de rideaux ou d'autres matériaux similaires ni au dessous de ceux-ci. Risque d'incendie!
- Lorsque vous placez les toasts veillez à ce qu'ils ne puissent se coincer dans les grilles de maintien. Si c'était le cas, retirez la fiche secteur et enlevez-les avec précaution une fois le grille-pain refroidi.
- En principe, ne glissez pas les doigts ou un tout autre objet dans les grilles de maintien.
- Ne pas toucher les parties métalliques qui son soumises à température.

Pulizia

Prima di procedere alla pulizia, staccate sempre la spina dalla presa. Lasciate raffreddare l'apparecchio completamente. **Non immergete mai il vostro apparecchio nell'acqua, neanche parzialmente!** Per la pulizia dell'apparecchio, non utilizzate mai oggetti taglienti o acuminati, o prodotti chimici aggressivi.

Riparazioni

In caso di disturbi, funzionamento difettoso, o sospetto di guasti dopo una caduta dell'apparecchio, staccate immediatamente la spina dalla presa. Non mettete mai in funzione un apparecchio danneggiato. E rigorosamente vietato intervenire sull'apparecchio con qualsiasi oggetto. Le riparazioni devono essere eseguite solo da tecnici specializzati o dal servizio clienti TURMIX. Si declina qualsiasi responsabilità per danni derivanti da riparazioni effettuate da persone non competenti.

Custodia / Smaltimento

Custodite l'apparecchio in luogo asciutto e inaccessibile ai bambini. Per lo smaltimento, spegnete l'apparecchio e staccate la spina. Tagliate il cavo dell'apparecchio, e portate cavo e apparecchio al punto di vendita dove avete effettuato l'acquisto.

Consigli di sicurezza per l'uso del vostro tostapane

- Quando il tostapane è in funzione, non coprite la fenditura.
- Non fate funzionare il tostapane tenendolo in posizione obliqua o distesa. Non usate-lo nei pressi o sotto tende o altri materiali simili. Pericolo di incendio!
- Quando inserite i toast nel tostapane, fate attenzione che le fette di pane non rimangono incastrate nella fenditura. Se ciò si dovesse verificare, staccate l'apparecchio dalla presa e togliete-le con cautela dopo aver fatto raffreddato l'apparecchio.
- Non entrare nella fenditura con le dita o con una forchetta o altri utensili.
- Non toccare le parti metalliche.
- Si consiglia di eliminare le briciole e i residui vuotando il cassetto dopo ogni sessione di tostatura.
- Al termine della lavorazione staccate sempre la spina.

Auspacken

Bewahren Sie die Originalverpackung sorgfältig auf, falls Sie Ihr Gerät einmal zur Kontrolle oder wegen eines Defektes an den TURMIX-Kundendienst senden wollen. Nur so wird Ihr Gerät auf bestmögliche Art vor Transportschäden geschützt.

Vernichten Sie allfällige Plastikbeutel, diese können für Kinder zu einem gefährlichen Spielzeug werden.

Kontrolle des Lieferumfanges

Kontrollieren Sie den Lieferumfang. Fehlen Ihnen Teile, wenden Sie sich bitte umgehend an Ihren Fachhändler.

Inbetriebnahme

Kontrollieren Sie bitte vor Inbetriebnahme, ob die auf der Geräteunterseite angegebene Netzspannung mit der Netzspannung übereinstimmt. Netzkabel in benötigter Länge abwickeln. Schliessen Sie den Stecker an einer Steckdose an. Vergewissern Sie sich, dass die Krümelschublade richtig eingesetzt ist. Ein am Anfang auftretender Neugeruch vergeht, wenn Sie das Gerät vor der ersten Röstung zwei- bis dreimal aufgeheizt haben (evtl. Fenster öffnen).

Einstellen des Röstgrades

Gewünschte Bräunung mit dem Röstgradwähler (1) einstellen. Broteinlegen. Einschalttaste (4) bis zum Anschlag nach unten drücken. *Achtung!* Die Einschalttaste funktioniert nur, wenn der Stecker in einer Steckdose eingesteckt ist.

Stufe 1 = leichte Röstung

Stufe 5 = stärkste Röstung

Sie können den Röstvorgang jederzeit durch Drücken der Stop-Taste (2) unterbrechen. Wenn der Toastvorgang beendet ist, schaltet sich die Heizung aus und die Broteinlegen werden nach oben gehoben. Entnehmen Sie sie vorsichtig, Verbrennungsgefahr!

Déballage

Conservez soigneusement l'emballage d'origine, pour le cas où vous devriez une fois envoyer votre appareil au service après-vente TURMIX pour un contrôle ou à cause d'un défaut. C'est la meilleure manière de protéger votre appareil contre des dégâts de transport.

Détruisez tous les sachets en plastique, qui peuvent devenir des jouets dangereux pour les enfants.

Contrôle de l'étendue de la fournitures

Nous vous prions de contrôler si la livraison est complète. Si des pièces manquent, veuillez vous adresser immédiatement à votre commerçant spécialisé.

Mise en service

Avant la mise en service, veuillez contrôler si la tension du réseau correspond à la tension nominale indiquée sur le dessous de l'appareil. Déroulez le câble d'alimentation de la longueur voulue. Branchez le grille-pain. Vérifier que le tiroir ramasse-miettes est à sa place. L'odeur se dégageant au départ disparaîtra au fur et à mesure après avoir chauffé l'appareil à deux ou trois reprises avant de l'utiliser la première fois (éventuellement ouvrez la fenêtre).

Réglage du degré de rôtissage

Régalez à l'aide du réglage de la coloration la durée. Placez les tranches de pain. Enfoncez la touche de mise en marche (1) jusqu'à la butée. *Attention!* La touche de mise en marche ne fonctionne que quand la prise est branchée.

Niveau 1	= grillage léger
Niveau 5	= grillage maximum

Vous pouvez à tout moment interrompre le processus de grillage en appuyant sur la touche stop (2). Une fois le processus terminé, le chauffage s'éteint et les tranches de pain sont éjectées. Saisissez-les avec précaution pour ne pas vous brûler.

Disimballagio

Vogliate conservare l'imballaggio originale, da utilizzare nel caso che dobbiate spedire l'apparecchio al servizio clienti della TURMIX per un controllo o per un difetto. Ciò assicura all'apparecchio la massima protezione contro i possibili danni da trasporto.

Eliminate tutti i sacchetti di plastica, che potrebbero divenire giocattoli pericolosi per i bambini.

Controllo della merce consegnata

Controllate la merce ricevuta. Se la consegna fosse incompleta, vogliate rivolgervi immediatamente al vostro negoziante di fiducia.

Messa in funzione

Prima della messa in funzione, vi preghiamo di controllare se la tensione nominale, indicata nella targhetta, posta nella parte inferiore dell'apparecchio corrisponde alla tensione di rete. Svolgete il cavo di alimentazione fino alla lunghezza necessaria. Inserite la spina nella presa di corrente. Solo per il primo impiego, si consiglia di far funzionare a vuoto il tostapane due o tre volte, per eliminare l'odore che l'apparecchio sprigiona quando è nuovo (eventualmente aprite le finestre).

Impostazione del regolatore del grado di tostatura

Regolate la tostatura desiderata agendo sul regolatore del grado di tostatura (1). Inserite le fette di pane. Premere fino in fondo il tasto di accensione (4). *Attenzione!* Il tasto di accensione funziona soltanto se la spina è inserita nella presa.

Livello 1	= tostatura leggera
Livello 5	= tostatura massima

La tostatura può essere interrotta in qualsiasi momento premendo il tasto di arresto (2). A tostatura terminata l'elemento riscaldante viene disattivato e le fette di pane vengono spinte verso l'alto. Estrarre le fette con attenzione - pericolo di bruciatura!

Brötchenaufsatz

Schieben Sie den Hebel für den Brötchenaufsatz (5) von links nach rechts bis sich der Brötchenaufsatz hebt. Legen Sie die Brötchen auf den Aufsatz um sie zu erwärmen. Schieben Sie den Hebel von rechts nach links um den Brötchenaufsatz wieder abzulegen.

Achtung! Brötchenaufsatz niemals von Hand manipulieren, Beschädigungsgefahr!

Der Brötchenaufsatz eignet sich nicht zum Zubereiten von Aufbackgebäck.

Mit welchem Brot soll man toasten?

Sie können mit Ihrem Gerät alle Sorten von Brot toasten. Es spielt also keine Rolle, ob Sie Weissbrot oder Vollkornbrot toasten. Es muss auch nicht unbedingt vorgeschnittenes Brot sein, das zum Toasten verwendet wird. Selbstverständlich können Sie auch normales Brot toasten. Achten Sie darauf, dass Ihre selbst geschnittenen Scheiben in keinem Fall 20 mm Dicke übersteigen, da sie sonst nicht mehr vom Toastschacht des Apparates aufgenommen werden können. Mit dem Brötchenaufsatz können Sie jede beliebige Art von Kleingebäck aufwärmen, aber nicht auftauen oder fertigbacken!

Reinigung und Unterhalt

Vor jeder Reinigungsarbeit unbedingt den Netzstecker ziehen. Gerät komplett auskühlen lassen.

Die Krümelschublade nur in kaltem Zustand herausziehen und reinigen, danach wieder einschieben. Festgebackene Brotkrumen mit einem harten Pinsel reinigen. Das Gehäuse aussen nur feucht abwischen. Keine scharfen oder scheuernden Reinigungsmittel verwenden. Gerät niemals ins Wasser tauchen.

TURMIX AG, Postfach, 8640 Rapperswil
Domizil-/Paketadresse: Buechstrasse 20, 8645 Jona
Tel. 055 224 21 11, Fax 055 224 22 11
e-mail info@turmix.ch, www.turmix.ch

Grille à petits pains

Déplacez le levier de la grille à petits pains (5) de gauche à droite jusqu'à ce que la grille monte. Placez les petits pains sur la grille pour les réchauffer. Déplacez le levier de droite à gauche pour faire redescendre la grille. *Attention!* Ne manipulez jamais cette grille avec vos mains, vous pourriez l'endommager.

La grille à petits pains ne convient pas pour achever la cuisson de pâtisseries précuites.

Quelle sorte de pain choisir?

Le grille-pain TURMIX vous permet de griller n'importe quelle sorte de pain, qu'il s'agisse de pain blanc ou même de pain complet. Il n'est pas nécessaire d'acheter du pain déjà coupé. Vous pouvez prendre du pain que vous coupez vous-même. Les tranches ne doivent pas avoir plus de 20 mm d'épaisseur pour pouvoir se glisser dans les fentes de l'appareil. La grille à petits pains vous permet de réchauffer toutes sortes de petites pâtisseries, mais pas de décongeler, ni de terminer une cuisson!

Nettoyage et entretien

Avant de nettoyer l'appareil, retirer absolument le câble de réseau. Faire refroidir l'appareil.

Ne retirez le tiroir ramasse-miettes que lorsque le grille-pain est froid. Nettoyez-le, puis remettez-le en place. Nettoyez les miettes cuites qui adhèrent, p.ex. sous la grille pour viennoiseries, avec un pinceau dur. Ne nettoyez les parois extérieures qu'à l'aide d'un chiffon humide. N'utilisez en aucun cas des produits de nettoyage trop agressifs ou de poudre à récurer. Ne plongez jamais le grille-pain dans l'eau.

TURMIX SA, case postale, 8640 Rapperswil
adresse domicile et colis: Buechstrasse 20, 8645 Jona
Tél. 055 224 22 06, fax 055 224 22 11
e-mail info@turmix.ch, www.turmix.ch

Elemento scaldapanini

Spostare la leva dell'elemento scaldapanini (5) da sinistra verso destra fino a quando l'elemento in questione non si alza. Collocare i panini sull'elemento per riscaldarli. Per abbassare l'elemento scaldapanini spostare la leva da destra verso sinistra. *Attenzione!* Non spostare l'elemento scaldapanini mai manualmente - pericolo di danneggiamento!

L'elemento scaldapanini non è adatto per la preparazione di prodotti a lievitazione.

Con quale specie di pane si devono fare toast?

Col tostapane TURMIX si può tostare ogni specie di pane. E quindi assolutamente indifferente per esempio se si impiega il pane bianco o il pane integrale. E non è nemmeno indispensabile che sia già affettato il pane che dev'essere impiegato per fare i toast. Fatte attenzione che le fette tagliate da sé non devono in ogni caso superare lo spessore di 20 mm, altrimenti non possono più essere sollevate dalla buca dell'apparecchio. Grazie all'elemento scaldapanini è possibile scaldare ma non scongelare né portare a fine cottura qualsiasi tipo di prodotto di biscotteria e pasticceria!

Manutenzione e pulizia

Prima di effettuare qualsiasi operazione di pulizia, staccate sempre la spina dalla presa e lasciate raffreddare l'apparecchio.

In cassetto raccogli-briciole si toglie dal tostapane e si pulisce solo quando l'apparecchio è freddo, poi si inserisce nuovamente nel tostapane. Rimuovete le briciole che durante la cottura si sono attaccate, con l'aiuto di un pennello rigido. Pulite il tostapane esternamente con un panno umido, senza usare detersivi abrasivi. Non immergete mai l'apparecchio nel acqua.

TURMIX SA, casella postale, 8640 Rapperswil
indirizzo di domicilio e per pacchi: Buechstrasse 20, 8645 Jona
Tel. 055 224 22 06, fax 055 224 22 11
e-mail info@turmix.ch, www.turmix.ch